

Bruksanvisning Looky 7 Handhållen läskamera



Ver 1.0



Innehåll

Översikt.....	3
Utseende	4
Tillbehör	6
Batteriladdning	6
Batteriindikator (LED).....	7
Stativ	7
Använda Looky	8
Av/På knapp	8
Ljudsignaler	8
Ljudkontroll.....	8
Förstoring	8
Kontrastläge	9
Ljus	9
Belysning.....	10
Fokus kontroll	10
Bildfrysning.....	10
Spara bilder	10
Bildvisning	10
Referens och Kulisser	11
Hitta	11
Live Navigering.....	12
Minne	12
HDMI uttag	12
Energisparläge	13
Återställning.....	13
Felsökning	13
Teknisk Data:	14

Försiktighetsåtgärd



Innan du använder Looky 7 för första gången måste du ladda batteriet.

Mer information finns i Batteriladdningsavsnittet.



Använd alltid enheten där temperaturen är mellan 10° och 35° C (50° och 95° F).



Håll Looky borta från fuktiga områden, regn och andra vätskekällor. Sänk inte ner Looky i vatten.



Försök inte reparera enheten. Eventuella obehöriga försök upphäver produktgarantin. Kontakta din återförsäljare.



Använd den medföljande nätadaptern och batteriet.

Översikt

Tack för att du köpte Looky 7!

Looky 7 är ett bärbart 7 tums elektroniskt förstoringsglas med utmärkt bildkvalitet i Full HD, den säkerställer skarp bild i realtid medan du flyttar eller ändrar förstoringen steglöst från 2.4x till 30x. Det integrerade dubbla kamerasystemet ger två visningsalternativ för att uppfylla den dagliga användningen. Till exempel, Nära vy för att läsa böcker eller tidningar; Avståndsvy för att se affischer eller tavlor.

Förutom den vanliga zoom- och färglägesfunktionen finns det också olika praktiska funktioner som läslinje och kuliss, bildfrysning och lagring, hitta och navigera.



Utseende

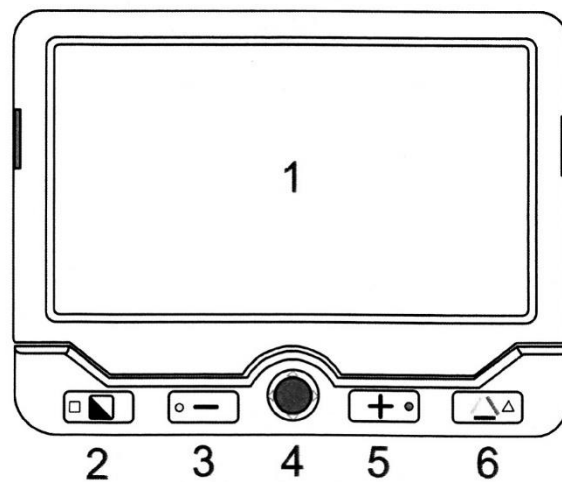

- | | |
|----------------------|-------------------|
| 1. LCD skärm | 2. Kontrastfärger |
| 3. Minska förstoring | 4. Joystick |
| 5. Öka förstoring | 6. Färgbild |

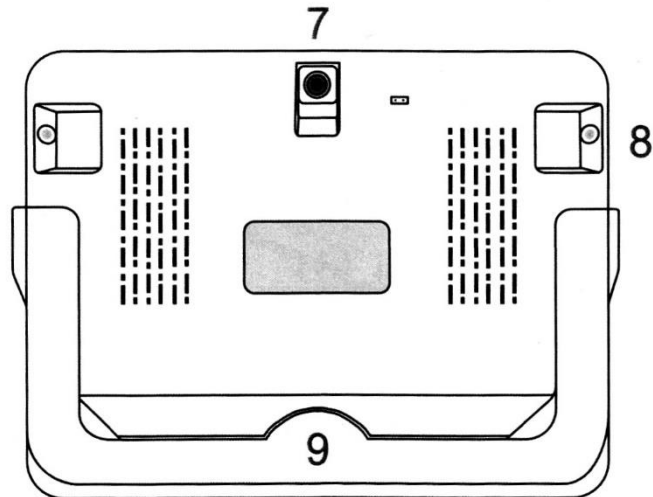

7. Bakre kamera 8. LED belysning 9. Stativ

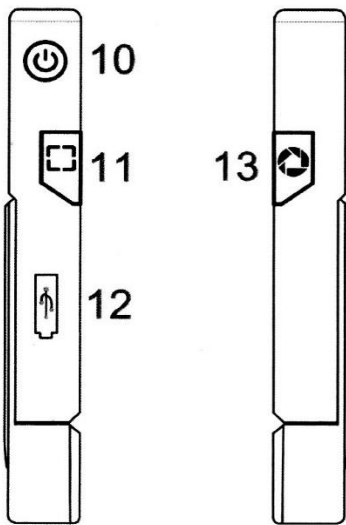

10. På/av knapp 11. Hitta knapp
 12. USB Uttag 13. Bildfrys knapp
 14. HDMI Uttag 15. Nätanslutnings-
 uttag
 16. USB Uttag

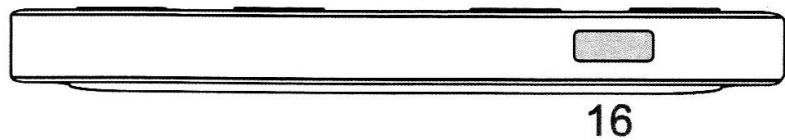
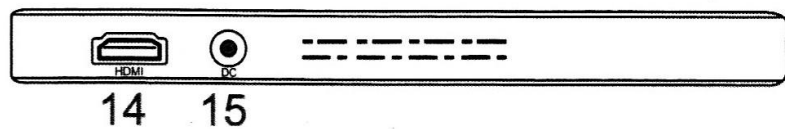

Tillbehör



Manual

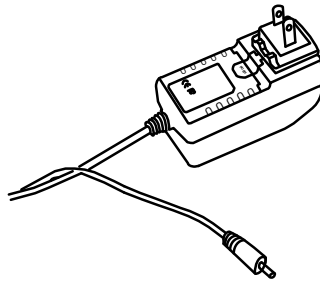

Nätadapter

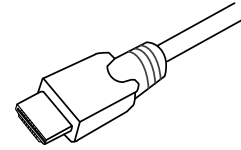

HDMI kabel

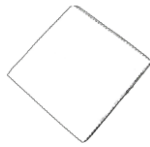

Rengöringsduk

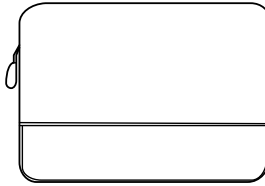

Väska

Batteriladdning

1. Anslut nätadapterns kabel till enhetens nätanslutningsuttag.
2. Anslut nätadaptern till ett vägguttag.

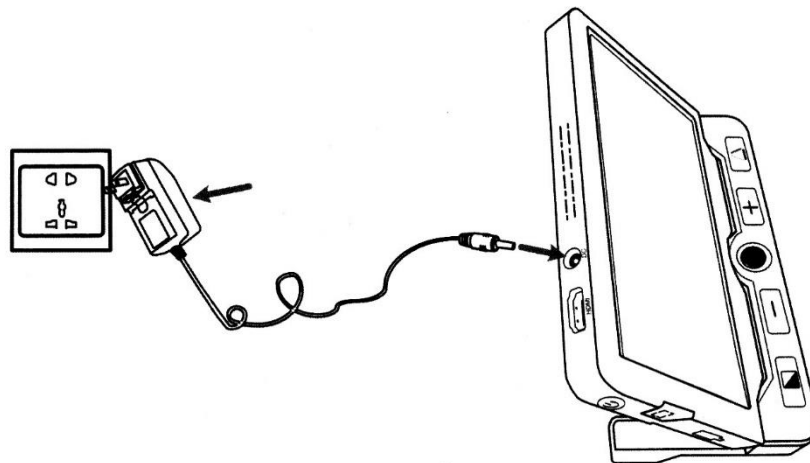

Batteriindikator (LED)

- Laddning när enheten är på, LED lyser grönt, slocknar när enheten är fulladdad. Laddningstid ca 4 timmar, och driftstid ca 3 timmar.
- När enheten är på utan laddning, lyser LED grön när enheten är laddad, och rött när batteriet håller på att ta slut. Blinkande rött visar att enheten behöver laddas.
- Batteristatus visas, om man håller in På/Av-knapp.

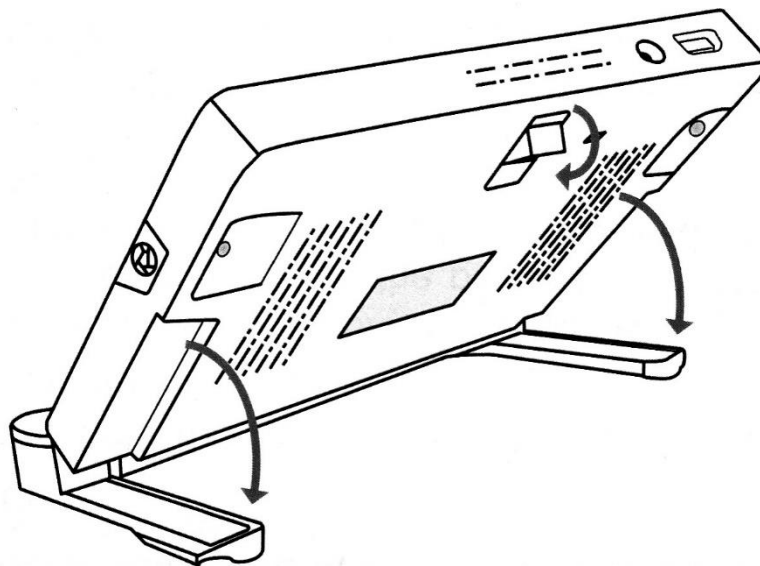

Stativ

Det inbyggda stativet ger en bekväm och ergonomisk vinkling av skärmen. Och tillräckligt med utrymme under enheten, för skrivning med en penna. Den bakre kameran roteras beroende på stativets position.



Använda Looky



Av/På knapp

- Håll in knappen  i 3 sekunder för att starta eller stänga av enheten.
- När enheten är på, tryck på Av/På knappen  för att se batteristatus. I kombination med andra knappar ges andra funktioner.





Ljudsignaler

- Enhet På/Av
- Knapptryckning
- Låg batterinivå

Ljudkontroll





- Tryck och håll in På/Av knappen  och Kontrast knappen  för att slå på eller stänga av ljud.

Förstoring

- Tryck på knappen Öka förstoring  för att öka förstoring, håll i knappen  för steglös ökning.
- Tryck på knappen Minska förstoring  för att minska förstoring, håll i knappen  för steglös minskning.

Förstoringsområde när enhet står på bord, 2.4x till 28x.

Kontrastläge





- Tryck på kontrastknappen  för att toggla mellan 18 kontrastfärger.
- Håll in kontrastknappen  i ca 3 sekunder för att spara en favorit, ett rött hjärta indikerar att färgen är sparad, tillsammans med inverterat och Svart/vit och Vit/svart.
- Håll in kontrastknappen  i ca 3 sekunder för att återgå till alla 18 kontrastfärger.
- Tryck på Färgknappen  för att återgå till färgbild.

Följande kontrastfärger finns:





- Vit på Svart
- Gul på Svart
- Vit på Blå
- Gul på Blå
- Grön på Svart
- Lila på Svart
- Blå på Svart
- Vit på Grön
- Vit på Röd
- Svart på Vit
- Svart på Gul
- Blå på Vit
- Blå på Gul
- Svart på Grön
- Svart på Lila
- Svart på Blå
- Grön på Vit
- Röd på Svart

Ljus

Ljusheten på skärmen kan justeras i både fullfärg och i kontrastfärg.

- Tryck och håll in På/Av knappen  och Öka förstöringsknappen  för att öka ljuset.
- Tryck och håll in På/Av knappen  och Minska förstöringsknappen  för att minska ljuset.



Belysning

- Tryck och håll in På/Av knappen  och Bildfrys-knappen  för att släcka eller tända LED belysningen.
- Tryck och håll in På/Av knappen  och Fokus kontrollen  för att växla mellan 3 ljuslägen: Vänster LED på, Höger LED på, Båda LED på.

Fokus kontroll

- Tryck på Fokus-kontrollen  för att låsa autofokus, kan vara bra vid skrivning under enheten. Tryck på knappen igen för att släppa låset.



Bildfrysning







- Att frysa en bild på skärmen kan vara användbar, Vid fryst bild kan förstoring och kontrast justeras.
- Tryck på Bildfrys-knappen  för att fånga en bild, tryck igen för att släppa bilden.
- Fryst förstörd bild kan panoreras med Joysticken  .

Spara bilder

- Håll in Bildfrys-knappen  i 3 sekunder för att lagra bilden i enheten, upp till 18 bilder kan sparas.
- Notera. När bildminnet är fullt, visas en minne fullt ikon på skärmen. För att kunna spara fler bilder, måste några raderas.



Bildvisning

- Håll in Färgbildsknappen  i 3 sekunder för att öppna bildvisning.
- Flytta mellan miniatyrbilderna med Joysticken  , tryck på Färgbildsknappen  för att visa vald bild.



- Tryck på Frysknappen  för att återgå till miniatyrbilderna.
- Radera bild, tryck på Hitta knappen  för att välja bild (En papperskorg markerar vald bild), tryck en gång till på Hitta knappen  för att radera eller på någon annan knapp för att ångra.
- Radera alla bilder, tryck och håll in  knappen (En stor papperskorg över bilden visas), tryck en gång till på Hitta knappen  för att radera alla bilder eller på någon annan knapp för att ångra.
- Håll in Färgbildsknappen  i 3 sekunder för att lämna bildvisning.

Referens och Kulisser





Tryck på Hitta knappen  för att toggla mellan olika referenslinjer och kulisser.

- Horisontell linje
- Vertikal linje
- Horisontell kuliss
- Hel bild (Ingen Referens eller kuliss)
- Använd Joysticken  för att ändra position på referenslinje och öppning i kuliss. (Live Navigering är inte tillgänglig när Referens eller kuliss är aktiverad).
- Ett snabbt tryck på På/Av knappen  lämnar Referens och Kuliss funktion.

Hitta

- Håll i Hitta knappen  i 2 sekunder, fortsatt hålla in knappen när förstoringen går ner och ett sökfönster visas.
- Flytta Looky tills önskad bild visas i sökfönstret, släpp knappen , förstoringen återgår till tidigare nivå.

Live Navigering

- Med Joysticken  kan bilden panoreras, för att slippa flytta enheten.
- Tryck ner Förstoring upp  och Ner  samtidigt för att centrera bilden igen. (Röd prick visas)
- Håll ner Av/På knappen  och skjut Joysticken  i sidled för att flytta till början eller slutet av en rad. T.ex. Om du läst en rad och vill komma till början av nästa rad, Håll ner Av/På knappen och skjut Joysticken åt vänster, Startpunkten eller slutpunkten registreras automatiskt och uppdateras enligt den maximala navigeringsrörelsen när du läser.

Minne

Enheten lagrar automatiskt de vanligaste inställningarna, Kontrastläge, Förstoring och ljud när enheten stängs av.

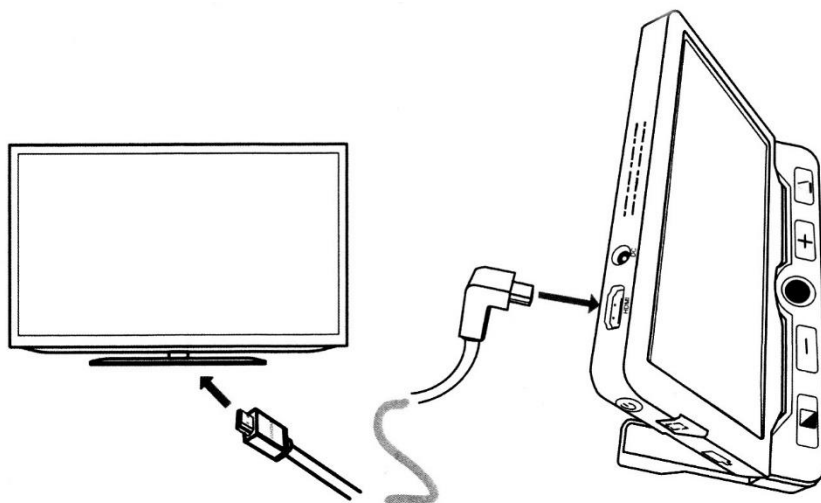

HDMI uttag

Enheten kan anslutas med medföljande HDMI kabel till TV eller datorskärm, för större bildvisning.





Energisparläge



Enheten stängs automatiskt av efter 3 minuters inaktivitet.

- Tryck och håll in På/Av knappen  och Kontrast Knappen  för att stänga av eller slå på Energisparläge.

Återställning

Håll in Bildfrys-knappen  och Hitta Knappen  i 5 sekunder för att återställa enheten till fabriksinställning, enheten stängs av efter återställning.

Hårdvaruåterställning

Om enheten hänger sig eller inte går att stängas normalt, Håll in På/Av knappen  + Färgbildknappen  + Öka förstoring  samtidigt för att återställa enheten.

Felsökning

Enheten startar inte

- Anslut nätadaptern.
- Ladda batteriet.
- Kör hårdvaruåterställning.

Svart eller vit skärmbild

- Om enheten står på en flat yta, lyft enheten och se om bilden förändras.
- Justera förstoringen.
- Byt Kontrastläge.
- Starta om enheten.
- Kör hårdvaruåterställning.

Bilden förändra inte

- Bilden är fryst eller i Bildvisningsläge.
- Tryck på På/Av knappen för att se status.
- Starta om enheten.
- Kör hårdvaruåterställning.
-

Fläckar på skärmen

- Justera ljuset.
- Rengör skärmen och kameran.

Kontakta din återförsäljare om problemet består.

Teknisk Data:

- Skärm: 7" IPS LCD skärm 1280x720
- Kamera: 13Mp Autofokus 1920x1080.
- Storlek: 188x138x21 mm
- Vikt: 420 gram
- Kontrastfärg: Färgbild och 18 färger.
- Förstoring: 2.4x-30x
- Batteri: Inbyggt laddningsbart Li-Ion batteri 3 timmars driftstid och 4 timmars laddningstid
- Nätadapter: Primär 110-240V
Sekundär 5V/3A

Tel: 010-455 04 00, E-post: info@insyn.se
www.insyn.se

